

DOMINO & QUADRA

DEKO è un marchio di Segix srl
Via Grandi, 19
30036 Santa Maria di Sala (Ve)
Tel. +39 041 5731353
Fax +39 041 5731587
www.deko.it - info@deko.it

DEKO 



DOMINO

Design di alto impatto estetico, materiali prestigiosi, finiture impeccabili e soluzioni tecnologiche d'avanguardia. È il biglietto da visita di Domino, poltroncina d'alta gamma per conferenze e congressi, progettata intorno all'uomo, per il piacere di un abbraccio esclusivo.

High impact design, prestigious materials, impeccable finishes and high technological solutions. This is Domino's business card, wide range of armchairs for conference and congress, ergonomically designed for human needs, for the pleasure of an exclusive embrace.



QUADRA

Versatile, colorata e attrezzata per ogni circostanza, Quadra abita il mondo della cultura e dello spettacolo, frequenta l'importante aula magna dell'università e il moderno auditorium, partecipa alle riunioni tra manager e ascolta ottima musica, facendosi notare solo per la sua impareggiabile comodità.

Versatile, coloured and equipped for any circumstance. Quadra lives the world of culture and show business, it satisfies today's University's lecture theatre and modern auditorium requirements, it is suitable for management meetings and concert venues. It draws attention to itself thanks to its incomparable comfort.



DOMINO

La rigorosa geometria della seduta ci parla di coerenza concettuale, di materiali scelti accuratamente e sapientemente lavorati, di ambienti importanti e accoglienti per i quali è stata ideata. Prestazioni eccellenti, silenziosità e comfort confermano il dominio dell'intelligenza creativa che sottende il progetto. Domino, ergo sum.

The rigorous geometry of the armchair expresses the coherent concept, the care of materials chosen and high quality of finishing. It has been conceived for magnificent and inviting environments. The excellent performance, noiseless and comfort confirmed the control of the creative intelligence that supports the project. Domino, ergo sum.



Domino nell'elegante configurazione con retroschienale in multistrato di wengè e braccioli in massello, nella stessa essenza. La tavoletta scrittoio, dotata di meccanismo antipanico, ha il supporto in alluminio e il piano di scrittura in laminato stratificato. Scompare con un semplice movimento all'interno del bracciolo.

Domino elegantly dressed with backrest panel and armrest in wood finishes. The writing tablet with antipanic mechanism, aluminium support and top in black phenolic, it disappears with a simple move inside the armrest.





Un primo piano per dare risalto alla lavorazione dei materiali e alle raffinate cuciture della poltroncina. A fianco, i dettagli che fanno di Domino una piccola workstation, attrezzata per la conferenza scientifica e per la sala multimediale. Dalla tavoletta estesa per laptop, fino alla presa elettrica, ogni accessorio contribuisce alla praticità della seduta.

A first view to give emphasis to the material and stitching patterns labour. Beside the details that make Domino a workstation, equipped for a scientific conference and a multimedia hall. From the wide writing tablet for laptop, till the A/C inlet, each accessory adds functionality to the armchair.

Sottosedile in legno impiallacciato Wengè con fori fonoassorbenti
Underseat panel in Wengè wood veneer with holes to increase deadening sound absorption

Retroschienale in legno impiallacciato Wengè
Backrest panel in Wengè wood veneer

Bracciolo in Wengè
Upper arm in Wengè wood

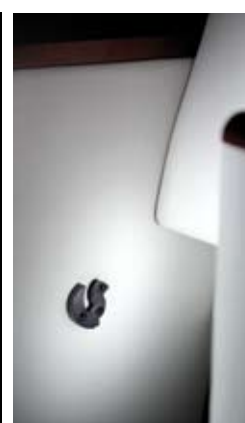

Tavoletta grande per laptop
Wide writing tablet for laptop

Sedile rimovibile
Removable Seat

Numerazione Posto
Seat Number

Numerazione Fila
Row number

Scatola con alimentazione di corrente alternata e presa RJ45
Box with A/C and RJ45 inlets



QUADRA

Seduta in batteria per sale conferenze e congressi, Quadra dichiara la propria versatilità, che si esprime nella vasta gamma di personalizzazioni, misure e finiture. Semplice da assemblare, è rivestita con materiali fonoassorbenti, che rispondono alle specifiche acustiche degli ambienti. Il sedile, ugualmente silenzioso, è dotato di ammortizzatori in gomma.

Sitting in battery for conference and congress halls, Quadra states its versatility, which is expressed in the wide range of customising, measures and finishes. Very easy assembling, upholstered with sound absorption materials, which satisfy the ambience's acoustic specifications. The seat's noiseless movement is provided with rubber dampers.



Quadra nella versione con tavoletta antipanico, alloggiata a riposo nel bracciolo. Zoccoli, braccioli, sottosedile e retroschienale sono disponibili in finiture personalizzate, su richiesta del cliente. Gli assi variabili consentono di allineare perfettamente le sedute rispetto ai corridoi o ai gradini evitando in questo caso spazi vuoti pericolosi per l'utente

Quadra in the version with antipanic writing tablet, resting inside the armrest. Base, upperarms, underseat and backrest panels are available in customised finishes, custom on request. The variable distance between axes permits to fit perfectly sitting in accordance to the aisles and/or steps, avoiding in this case empty spaces for users.



La gamma di accessori della seduta: per una sala conferenze elegante, confortevole ed efficiente. I fori praticati sul pannello retrosedile in multistrato migliorano l'effetto fonoassorbente del materiale.

The full range of accessories for an elegant conference hall, comfortable and efficient. The holes on the underseat panel increase the acoustic sound absorption.

Sottosedile in legno impiallacciato Sicomoro con fori fonoassorbenti

Underseat panel in Sycamore wood veneer with holes to increase deadening sound absorption

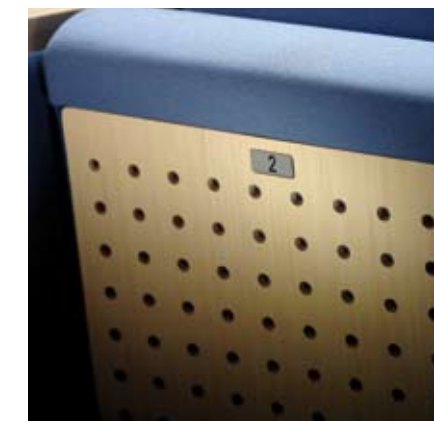

Retroschienale in legno impiallacciato Sicomoro

Backrest panel in Sycamore wood veneer



Bracciolo in Sicomoro

Upper arm in Sycamore wood

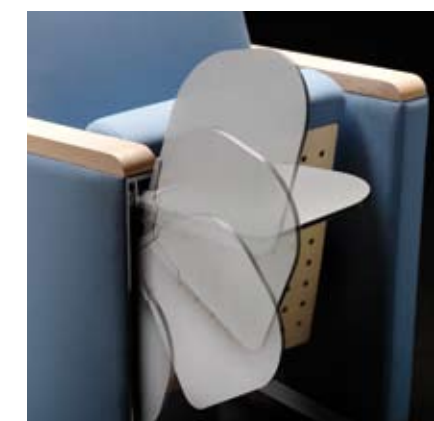

Tavoletta con dispositivo antipanico
Antipanic writing tablet



Numerazione Posto
Seat Number



Numerazione Fila
Row number

DOMINO

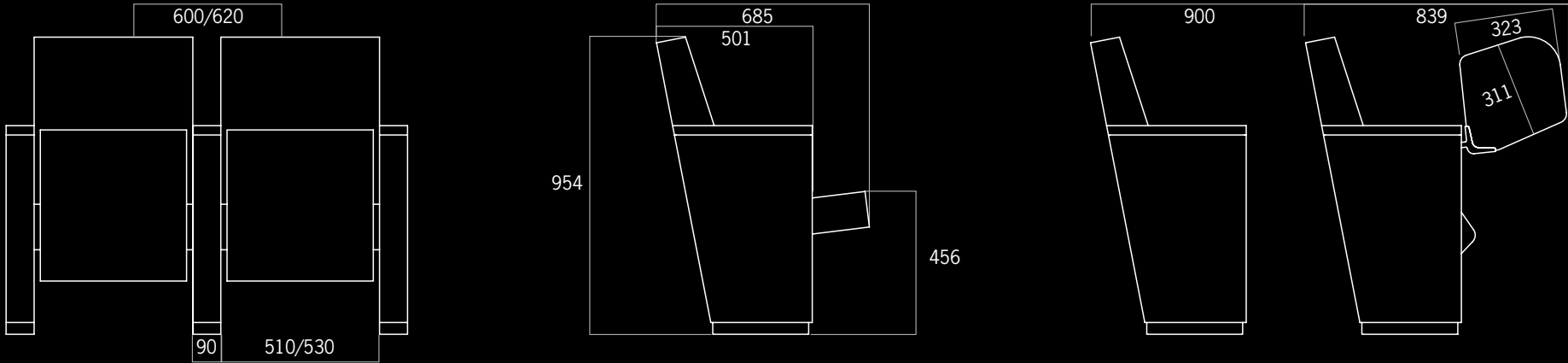

SCHEDA TECNICA

FIANCATA STANDARD: Struttura interna in tubolare d'acciaio di sezione quadrata mm 70 x 70 e mm 60 x 60, spessore mm 2 entrambi, da fissare a pavimento mediante lamiera d'acciaio piegata spessore mm 5 con 2 tasselli e 2 bulloni per fiancata. La staffa a pavimento viene coperta con una cornice in lamiera piegata di spessore mm 2, verniciata a polveri epossidiche di colore nero. La struttura metallica , sulla quale vengono montati i dispositivi di rotazione del sedile e di fissaggio dello schienale, viene ricoperta con cassonetti in legno da imbottire spessore mm 8. Imbottitura autoestinguente in poliuretano espanso mm 10, densità 50 Kg/m³. Rivestimento in pelle bovina di alta qualità o tessuto ignifugo.

FIANCATA PER TAVOLETTA: Come per Fiancata standard ma con struttura interna in tubolare d'acciaio di sezione quadrata mm 15 x 15, spessore mm 1,5, con lamiera d'acciaio tagliata a laser di 4 mm di spessore, saldata alla struttura tubolare, interno rivestito in polietilene espanso per migliorare l'assorbimento acustico.

BRACCIOLO: Versione da imbottire in legno multistrato, spessore mm 30. Imbottitura autoestinguente in espanso mm 10, densità 50 Kg/m³. Rivestimento in pelle bovina di alta qualità o tessuto ignifugo. Su richiesta è disponibile la versione in legno wengè. Tutti i braccioli sono facilmente sostituibili.

SEDILE: Sedile portante in multistrato faggio, spessore mm 15, con perni in acciaio per la rotazione del sedile e l'aggancio alla fiancata. Imbottitura autoestinguente in poliuretano flessibile stampato a freddo, densità 65 Kg/m³. Rivestimento in pelle bovina di alta qualità o tessuto ignifugo.

SCHIENALE: Schienale portante in multistrato faggio curvato, spessore mm 12,5. Imbottitura autoestinguente in poliuretano flessibile stampato a freddo, densità 65Kg/m³. Rivestimento in pelle bovina di alta qualità o tessuto ignifugo.

MOVIMENTAZIONE: Sedile ribaltabile automaticamente con sistema gravitazionale silenzioso.

DIMENSIONI: 2 interassi disponibili: mm 600 e mm 620. Altezza totale mm 954. Profondità massima con sedile abbassato mm 685, profondità minima sedile chiuso mm 501, altezza sedile mm 456. Interfila mm 900.

ACCESSORI A RICHIESTA

Tavoletta scrittoio destra e sinistra con meccanismo antipanico e supporto in alluminio, piano di scrittura in laminato stratificato, spessore mm 8. Le tavolette chiuse si posizionano automaticamente e silenziosamente all'interno delle fiancate. Dimensioni 323 x 311 mm formato per Laptop.

- Sottosedile di legno a vista realizzato in multistrato impiallacciato wengè, spessore mm 8, con fori per aumentare la fonoassorbenza della poltrona.
- Retroschienale di legno a vista realizzato in multistrato impiallacciato wengè, spessore mm 8.
- Bracciolo di legno a vista in massello wengè, di spessore mm 30.
- Predisposizione per passaggio cavi e scatola per RJ45 e/o alimentazione di corrente alternata.
- Predisposizione per installazione su pavimenti inclinati.
- Predisposizione per montaggio file curve con raggio minimo = 6000 mm.
- Numerazione posto.
- Numerazione fila.
- Luce per corridoio.

Note: In fase di layout, durante lo studio della disposizione delle poltrone in sala verranno valutati i differenti assetti per la platea e la galleria poi direttamente applicati sull'imbottitura dello schienale. Le imbottiture di braccioli sedile e schienale possono essere rimosse per manutenzione e/o sostituzione senza smontare la struttura portante.

TECHNICAL FEATURES

FLOOR MOUNTING STANDARD SIDE SUPPORT: Inner structure is a square section steel pipe, 70 x 70 mm, and 60 x 60 mm, 2 mm thick. The outside box is made from cross laminated wood 8 mm thick, with glued padding in F/R Polyurethane foam, 10 mm thick, density 50 Kg/m³. The devices to fix seat and backrest are installed to the side supports. The floor mounting system use a folded steel plate bracket, 5 mm thick, already prepared for the bolts and plugs (2 couples/each). This bracket is covered with a folded steel sheet frame, thick 2 mm, epoxy powder black coat finish. Upholstery in quality bovine texture Leather or F/R fabric.

FLOOR MOUNTING SIDE SUPPORT FOR WRITING TABLET: As per standard side support but with inner structure in a square section steel pipe, 15 x 15 mm, thick 1,5 mm, with welded steel plate, laser cut, thick 4 mm. Inner padding in Polyethylene for deadening sound absorption.

ARMREST: Replaceable and to be pad in cross laminated wood thick 30 mm. Padding in F/R Polyurethane foam, 10 mm thick, density 50 Kg/m³. On request armrest can be supplied in wengé solid wood. Upholstery in quality bovine texture Leather or F/R fabric.

SEAT: Structure in cross laminated beech wood thick 15 mm, with steel pivots for seat's rotation and side support installation. Padding in cold moulding F/R polyurethane foam, density 65 Kg/m³. Upholstery in quality bovine texture Leather or F/R fabric.

BACKREST: Structure in cross laminated beech wood thick 12,5 mm with steel angles for side support installation. Padding in cold moulding F/R polyurethane foam, density 65 Kg/m³. Upholstery in quality bovine texture Leather or F/R fabric

MECHANISM: The seat tip-up mechanism is a noiseless counterweight type.

STANDARD MEASURES: 2 distance between axes are available: 600 mm, and 620 mm. Total height 954 mm. Total depth with seat down 685 mm, total depth with seat up 501 mm, seat height 456 mm. Distance between rows 900 mm.

ACCESSORIES ON REQUEST

- Right and left hand anti-panic writing tablets are made of 8 mm thick scratch resistant black phenolic with aluminium support, retracting is automatically activated by users, they retract silently inside the side supports. Dimensions are 323 x 311 mm for Laptop.
- Under seat panel in cross laminated beech wood with wengé veneer, 8 mm thick, with holes to increase deadening sound absorption.
- Rear back panel in cross laminated beech wood with wengé veneer, 8 mm thick.
- Upperarm in wengé solid wood, thick 30 mm.
- Wiring and Box with A/C and RJ45 inlets.
- Floor mounted feet for sloped floors.
- Arrangement for curved rows.
- Seat number.
- Row letter.
- Aisle light.

Note: The study of the project area and the evaluation of the backrests' inclinations for ground floor and gallery will be done in phase of layout. The inclination of the backrest will be applied directly to the backrest foam.

Easy replacement and maintenance of all components, especially those most exposed to wear and tear: cushions, seat and backrest structures, arm pads, and accessories, without demounting the main

QUADRA

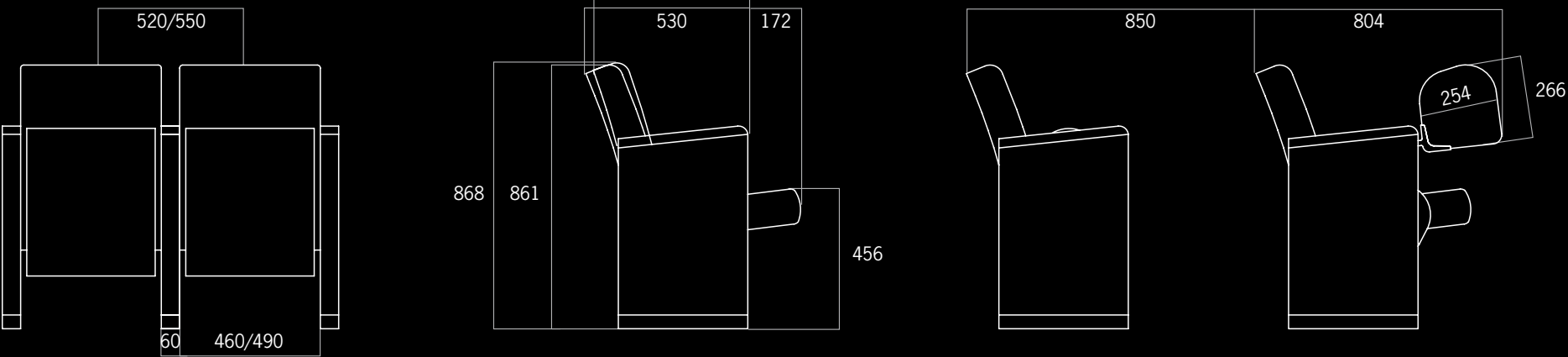

SCHEDA TECNICA

FIANCATA: Struttura interna in tubolare d'acciaio di sezione rettangolare mm 40 x 80, spessore mm 2, da fissare a pavimento mediante lamiera d'acciaio piegata spessore mm 5 con 2 tasselli e 2 bulloni per fiancata. La staffa a pavimento viene coperta con una cornice in lamiera piegata di spessore mm 2, verniciata a polveri epossidiche di colore alluminio RAL 9006. La struttura metallica viene ricoperta con cassonetti in legno da imbottire, spessore mm 8, sui quali vengono montati i dispositivi di rotazione del sedile e di fissaggio dello schienale. Imbottitura autoestinguente in poliuretano espanso mm 10, densità 50 Kg/m³. Rivestimento in pelle bovina di alta qualità o tessuto ignifugo.

BRACCIOLO: Versione da imbottire in legno multistrato, spessore mm 30. Imbottitura autoestinguente in poliuretano espanso mm 10, densità 50 Kg/m³. Rivestimento in pelle bovina di alta qualità o tessuto ignifugo. Su richiesta è disponibile la versione in legno sicomoro. Tutti i braccioli sono facilmente sostituibili.

SEDILE: Sedile portante in multistrato faggio spessore mm 15, con perni in acciaio per la rotazione del sedile e l'aggancio alla fiancata Imbottitura autoestinguente in poliuretano espanso densità 40 Kg/m³. Rivestimento in pelle bovina di alta qualità o tessuto ignifugo.

SCHIENALE: Schienale portante in multistrato faggio curvato, spessore mm 13, con angolari in lamiera per l'aggancio alla fiancata. Imbottitura autoestinguente in poliuretano espanso, densità 30 Kg/m³. Rivestimento in pelle bovina di alta qualità o tessuto ignifugo.

MOVIMENTAZIONE: Sedile ribaltabile automaticamente con sistema gravitazionale silenzioso.

DIMENSIONI: 2 Interasse disponibili mm 520, e mm 550. Altezza totale mm 861/868. Profondità con sedile abbassato mm 702/678, profondità con sedile chiuso mm 530/506. Interfila mm 850.

ACCESSORI A RICHIESTA

- Tavoletta scrittoio destra e sinistra, con meccanismo antipanico e supporto in alluminio, piano di scrittura in laminato stratificato, spessore mm 8. Le tavolette chiuse si posizionano automaticamente all'interno della fiancata. Dimensioni 254 x 266 mm.
- Sottosedile di legno a vista realizzato in multistrato impiallacciato sicomoro, spessore mm 8, con fori per aumentare la fonoassorbenza della poltrona.
- Retroschienale di legno a vista realizzato in multistrato impiallacciato sicomoro, spessore mm 8.
- Bracciolo di legno a vista in massello sicomoro, spessore mm 30.
- Predisposizione per installazione su pavimenti inclinati.
- Predisposizione per montaggio file curve con raggio minimo = 6000 mm.
- Numerazione posto.
- Numerazione fila.
- Luce per corridoio

Note: In fase di layout, durante lo studio della disposizione delle poltrone in sala verranno valutati i differenti assetti per la platea e la galleria. Le imbottiture di braccioli, sedile e schienale possono essere rimosse per manutenzione e/o sostituzione senza smontare la struttura portante

TECHNICAL FEATURES

FLOOR MOUNTING SIDE SUPPORT: Inner structure is a rectangular section steel pipe, 40 x 80 mm, 2 mm thick. The outside box is made from cross laminated wood 8 mm thick, with glued padding in F/R Polyurethane foam, 10 mm thick, density 50 Kg/m³. The devices to fix seat and backrest are installed to the side supports. The floor mounting system uses a folded steel plate bracket, 5 mm thick, already prepared for the bolts and plugs (2 couples/each). This bracket is covered with a folded steel sheet frame, thick 2 mm, epoxy powder aluminium colour RAL 9006 coat finish. Upholstery in quality bovine texture Leather or F/R fabric.

ARMREST: Replaceable and to be pad in cross laminated wood thick 30 mm. Padding in F/R Polyurethane foam, 10 mm thick, density 50 Kg/m³. On request is available in solid Sycamore wood. Upholstery in quality bovine texture Leather or F/R fabric.

SEAT: Structure in cross laminated beech wood thick 15 mm, with steel pivots for seat's rotation and side support installation. Padding in F/R polyurethane foam, density 40 Kg/m³. Upholstery in quality bovine texture Leather or F/R fabric.

BACKREST: Structure in cross laminated beech wood thick 13 mm with steel angles for side support installation. Padding in F/R polyurethane foam, density 30 Kg/m³. Upholstery in quality bovine texture Leather or F/R fabric.

MECHANISM: The seat tip-up mechanism is a noiseless counterweight type.

STANDARD MEASURES: 2 distance between are available: 520 mm, and 550 mm. Total height 861/868 mm. Total depth with seat down 702/678 mm. Total depth with seat up 530/506 mm. Distance between rows 850 mm.

ACCESSORIES ON REQUEST

- Right and left hand anti-panic writing tablets are made of 8 mm thick scratch resistant black phenolic with aluminum support. Retracting is automatically activated by users, they retract inside the side supports. Dimensions are 254 x 266 mm.
- Under seat panel in cross laminated beech wood with sycamore veneer, 8 mm thick, with holes to increase deadening sound absorption.
- Rear back panel in cross laminated beech wood with sycamore veneer, 8 mm thick.
- Upperarm in clear sycamore solid wood, thick 30 mm.
- Floor mounted feet for sloped floors.
- Arrangement for curved rows.
- Seat number.
- Row letter.
- Aisle light.

Note: The study of the project area and the evaluation of the backrests' inclinations for ground floor and gallery will be done in layout. phase

Easy replacement and maintenance of all components, especially those most exposed to wear and tear: cushions, seat and backrest structures, arm pads, and accessories. This can be done by untrained maintenance staff. Padding can be removed for replacement and/or maintenance without demounting the main structure.



DOMINO

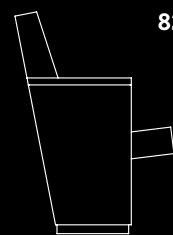

8201/60 Poltrona completamente rivestita, con fiancata destra e zoccolo in metallo, per interasse mm 600, predisposta con inclinazione schienale per platea.

All upholstered armchair, with right hand side support, with metal base, distance between axes = 600 mm, with backrest inclination for ground floor.

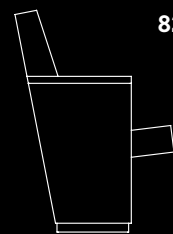

8201/62 Poltrona come per codice 8201/60, ma più larga per interasse mm 620.

Wider armchair as per code 8201/60 but for distance between axes = 620 mm.

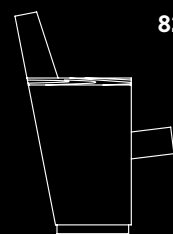

8202/60 Poltrona rivestita, con fiancata destra, poggia-braccio in legno Wengè, zoccolo in metallo, per interasse mm 600, predisposta con inclinazione schienale per platea.

All upholstered armchair, with right hand side support with metal base and upperarm in Wengè wood distance between axes = 600 mm, with backrest inclination for ground floor

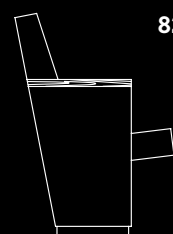

8202/62 Poltrona come per codice 8202/60, ma più larga per interasse mm 620

Wider armchair as per code 8202/60 but for distance between axes = 620 mm.

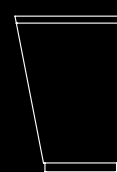

8203 Fiancata terminale rivestita, con zoccolo in metallo.

All upholstered end side support with metal base.

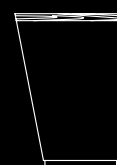

8204 Fiancata terminale rivestita, con zoccolo in metallo e poggia-braccio in Wengè.

All upholstered end side support with metal base and upperarm in Wengè wood.

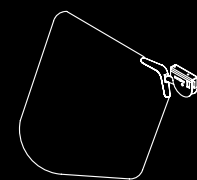

8205/D Tavoletta destra antipanic di grandi dimensioni per laptop.

Right hand antipanic writing tablet. Wide dimension for laptop.

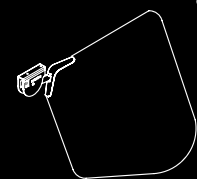

8205/S Tavoletta sinistra antipanic di grandi dimensioni per laptop.

Left hand antipanic writing tablet. Wide dimension for laptop.

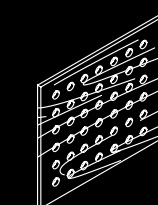

8206 Maggiorazione al posto per sottosedile legno Wengè con fori per acustica.

Price increase per seat for underseat panel in Wengè wood with holes to increase deadening sound absorption.

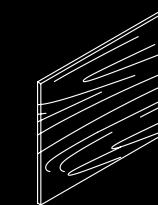

8207 Maggiorazione al posto per retroschienale legno Wengè

Price increase per seat for backrest panel in Wengè wood.

8208 Maggiorazione al posto per pavimenti inclinati

Price increase for sloped floor. Price per seat.

8209 Maggiorazione al posto per file curve.

Price increase for curved rows. Price per seat.

8210 Maggiorazione per inclinazione dello schienale per galleria. Prezzo al posto.

Price Increase for backrest inclination for gallery.

8211 Set tassello e bullone.

Installation hardware (bolt and plug) 1 couple.

8212 Numerazione fila.

Row number.

8213 Numerazione posto.

Seat number.

8214 Luce per corridoio.

Aisle light.

8215 Predisposizione per passaggio cavi e scatola per RJ45 e/o alimentazione di corrente alternata. Prezzo al posto.

Wiring and Box with A/C and RJ45 inlets. Price per seat.

QUADRA

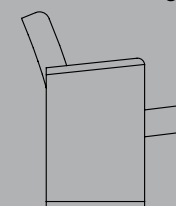

8101/52 Poltrona completamente rivestita, con fiancata destra, zoccolo in metallo, per interasse mm 520, predisposta con inclinazione schienale per platea

All upholstered armchair, with right hand side support with metal base, distance between axes = 520 mm, with backrest inclination for ground floor.

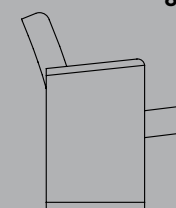

8101/55 Poltrona come per codice 8101/52, ma più larga per interasse mm 550.

Wider armchair as per code 8101/52 but for distance between axes = 550 mm.

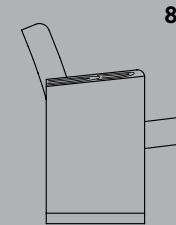

8102/52 Poltrona come per codice 8101/52, ma con poggia-braccio in legno di Sicomoro.

As per code 8101/52 but with upperarm in Sycamore wood.

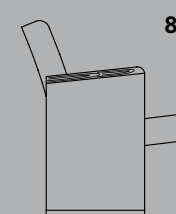

8102/55 Poltrona come per codice 8102/52, ma più larga per interasse mm 550.

Wider armchair as per code 8102/52 but for distance between axes = 550 mm.

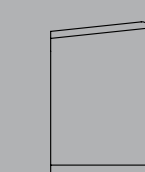

8103 Fiancata terminale rivestita con zoccolo in metallo.

All upholstered end side support with metal base.

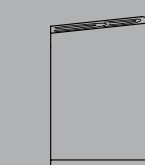

8104 Fiancata come per codice 8103, ma con poggia-braccio in legno di Sicomoro.

As per code 8103 but with upperarm in Sycamore wood.



8105/D Tavoletta destra antipanic. Solo per poltrona con interasse mm 550.

Right hand antipanic writing tablet. Only for models /55.

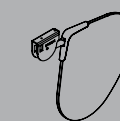

8105/S Tavoletta sinistra antipanic. Solo per poltrona con interasse mm 550.

Left hand antipanic writing tablet. Only for models /55.

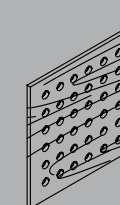

8106 Maggiorazione al posto per sottosedile in legno di Sicomoro con fori per acustica.

Price increase for underseat panel in Sycamore wood with holes to increase deadening sound absorption. Price/seat.

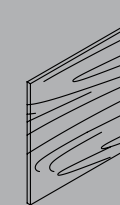

8107 Maggiorazione al posto per retroschienale in legno di Sicomoro.

Price increase for backrest panel in Sycamore wood. Price/seat.

8108 Maggiorazione a fiancata per pavimenti inclinati.

Price increase for sloped floor. Price/side panel.

8109 Maggiorazione al posto per file curve.

Price increase for curved rows. Price/seat.

8110 Maggiorazione per inclinazione dello schienale per galleria. Prezzo al posto

Price increase for backrest inclination for gallery. Price/seat

8111 Set tassello e bullone.

Installation hardware (bolt and plug) 1 couple .

8112 Numerazione fila.

Row number.

8113 Numerazione posto.

Seat number.

8114 Luce Corridoio.

Aisle light.